

Avantages produit

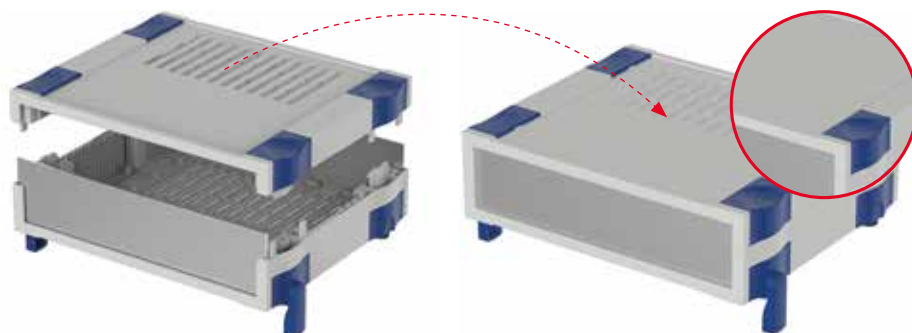

Le système de boîtiers de table se compose de deux demi-coquilles en plastique et de faces avant en différents matériaux. Pour le modèle avec les fentes d'aération, l'aération de l'espace intérieur peut être optimisée en faisant pivoter les demi-coquilles pour les décaler.

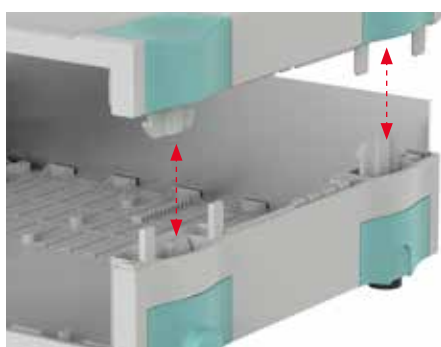

La fermeture par Clic permet un montage rapide et fiable sans outil. En option, les demi-coquilles peuvent aussi être vissées.



La hauteur des boîtiers (ou la largeur en cas d'utilisation verticale) peut être augmentée par des kits de montage avec des pas d'extension de 45,72 mm (9 F). En association avec les deux hauteurs de base disponibles, on peut réaliser des pas d'extension de 15,24 mm (3 F).

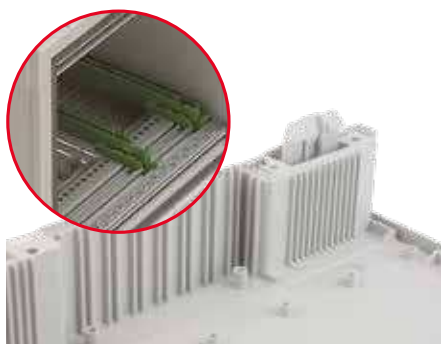

L'espace intérieur présente différents logements pour l'insertion de cartes C.I. Il est même possible de monter des bacs à carte 19" complets.



Le dispositif de fermeture par clip est recouvert de caches de couleur. Des éléments design supplémentaires sont disponibles en option. On peut ainsi personnaliser les boîtiers au niveau de la forme, du coloris et de ses fonctionnalités.



Quick-Finder:
www.bopla.de/68

Exemples d'utilisation





BOPLA

A Phoenix Mecano Company

Botego



Coloris :

● Gris clair, analogue à RAL 7035

Coloris spéciaux sur demande

Type de protection :

Fermé : IP40 / DIN EN 60529

Avec fentes d'aération : IP30 / DIN EN 60529

Matériau :

Boîtier : ABS

Détails voir « Informations techniques ».



Tailles des boîtiers

BO 32006

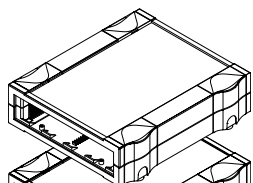

BO 32009

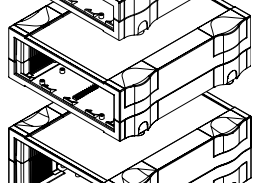

BO 32012

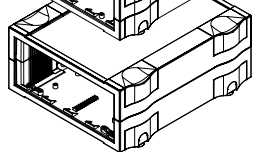

BO 51406

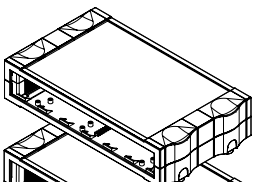

BO 51409

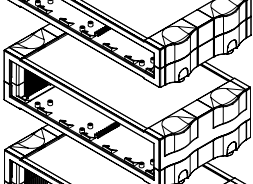

BO 51412

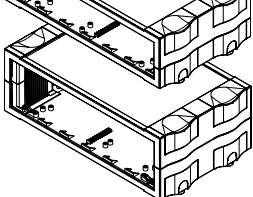

BO 52006

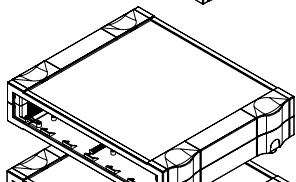

BO 52009

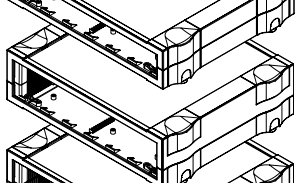

BO 52012

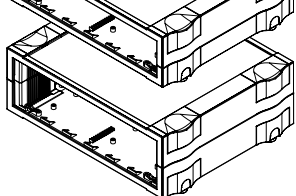

BO 62606

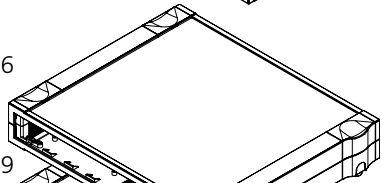

BO 62609

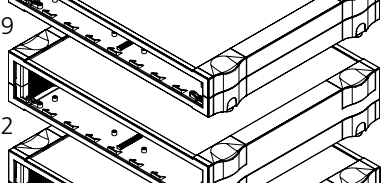

BO 62612

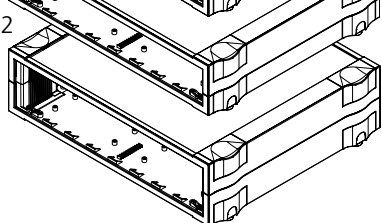

Variantes de modèles

BO...
fermé

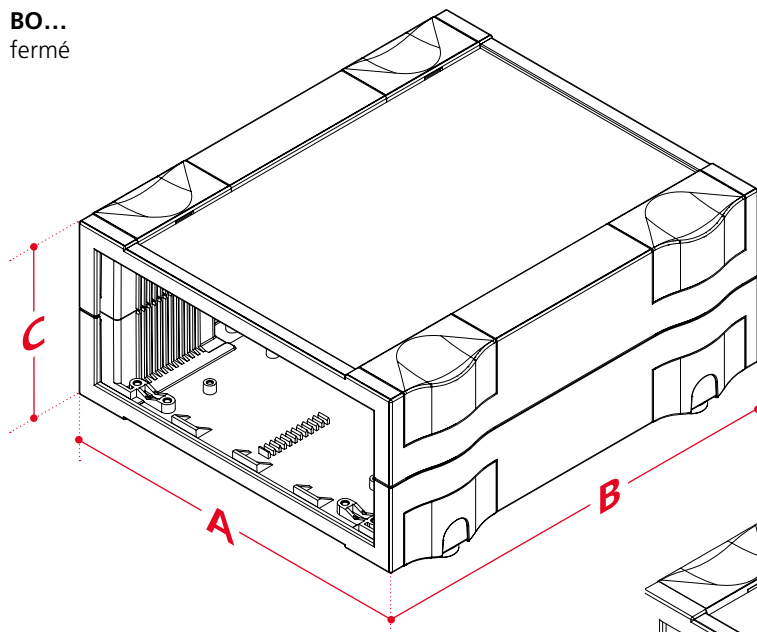

Kits d'extension en option (9 F)

fermés ou avec fentes d'aération

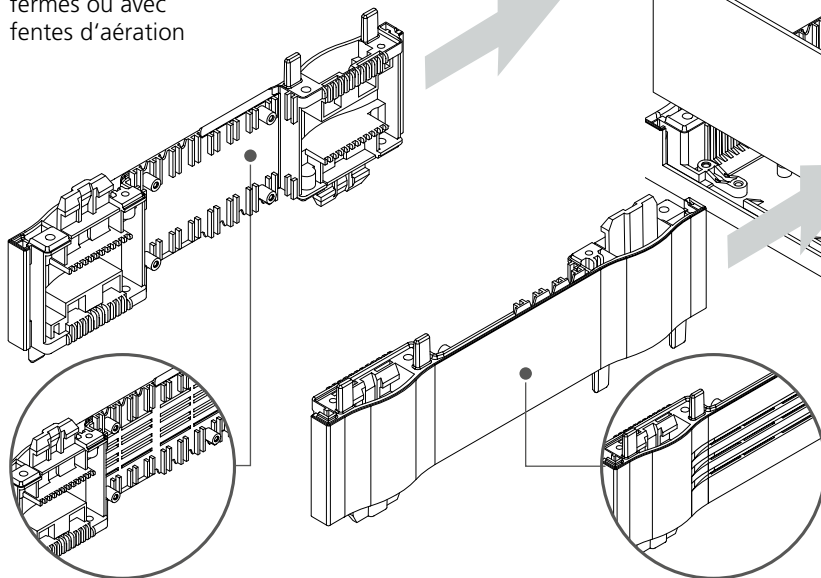

Emboîter les caches

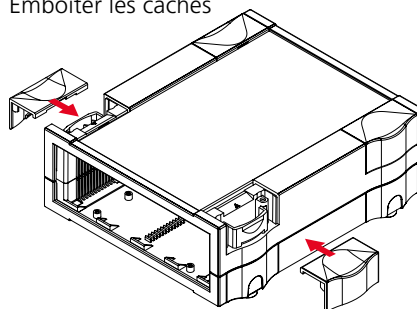

Retirer les caches à l'aide d'un tournevis à bout plat

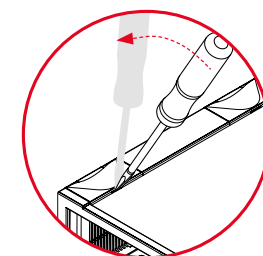



BOPLA

A Phoenix Mecano Company

Botego

Variantes de caches

Vue de dessus Vue d'en dessous

BO...L
avec aération

Jeu de caches pour utilisation sur table

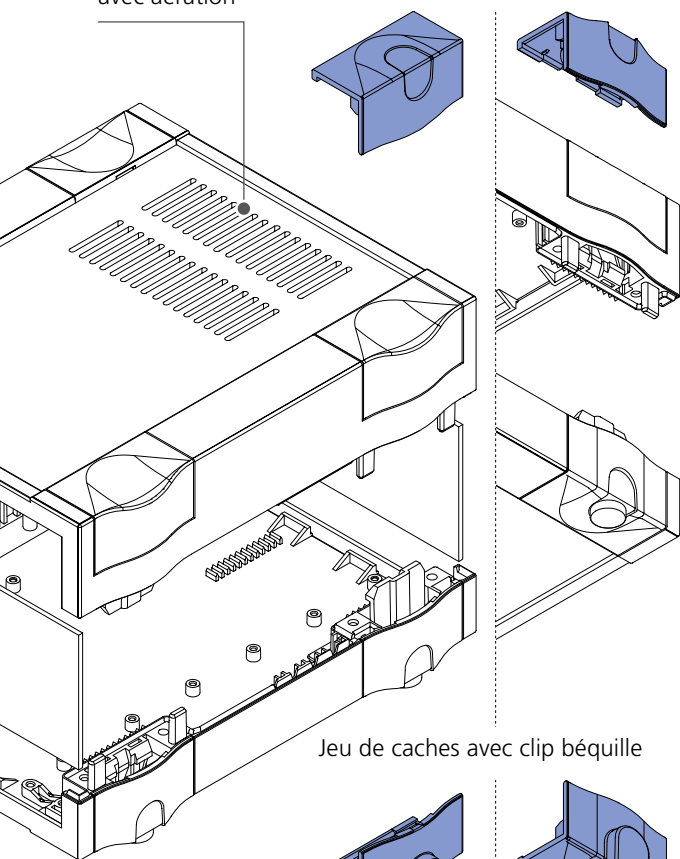

Jeu de caches avec clip béquille

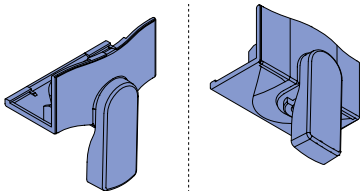

Jeu de caches pour montage mural

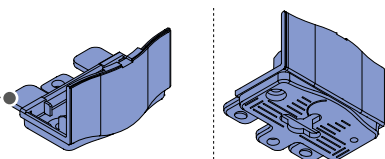

Coloris de caches



Dimensions

Modèle	A	B	C*
BO 32006 (L)	174	196.9	49.96
BO 32009 (L)	174	196.9	65.2
BO 32012 (L)	174	196.9	80.44
BO 51406 (L)	240.68	136.9	49.96
BO 51409 (L)	240.68	136.9	65.2
BO 51412 (L)	240.68	136.9	80.44
BO 52006 (L)	240.68	196.9	49.96
BO 52009 (L)	240.68	196.9	65.2
BO 52012 (L)	240.68	196.9	80.44
BO 62606 (L)	307.35	256.9	49.96
BO 62609 (L)	307.35	256.9	65.2
BO 62612 (L)	307.35	256.9	80.44

*C = La hauteur peut être augmentée à volonté à l'aide des kits d'extension par étapes de 9 U (45,36 mm).

Accessoires



Façade de commande inclinée



Poignée



Jeu de profils de complément pour bacs à carte, aluminium



Jeu de profils TF



Éléments design



Caches

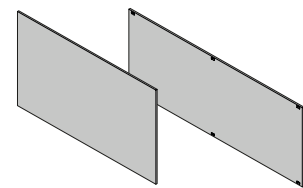

Faces avant et faces avant partielles ainsi que caches en tôle en diverses versions

Botego

Boîtier fermé



BO 320..

Modèle	N°. de cde	A	B	C	c1	U	F
BO 32006	68320060	174	196.9	49.96	31.28	3	6
BO 32009	68320090	174	196.9	65.2	46.52	3	9
BO 32012	68320120	174	196.9	80.44	61.76	3	12

Fourniture: 2 demi-coquilles

Remarque: Les caches ne font pas partie de la fourniture standard.

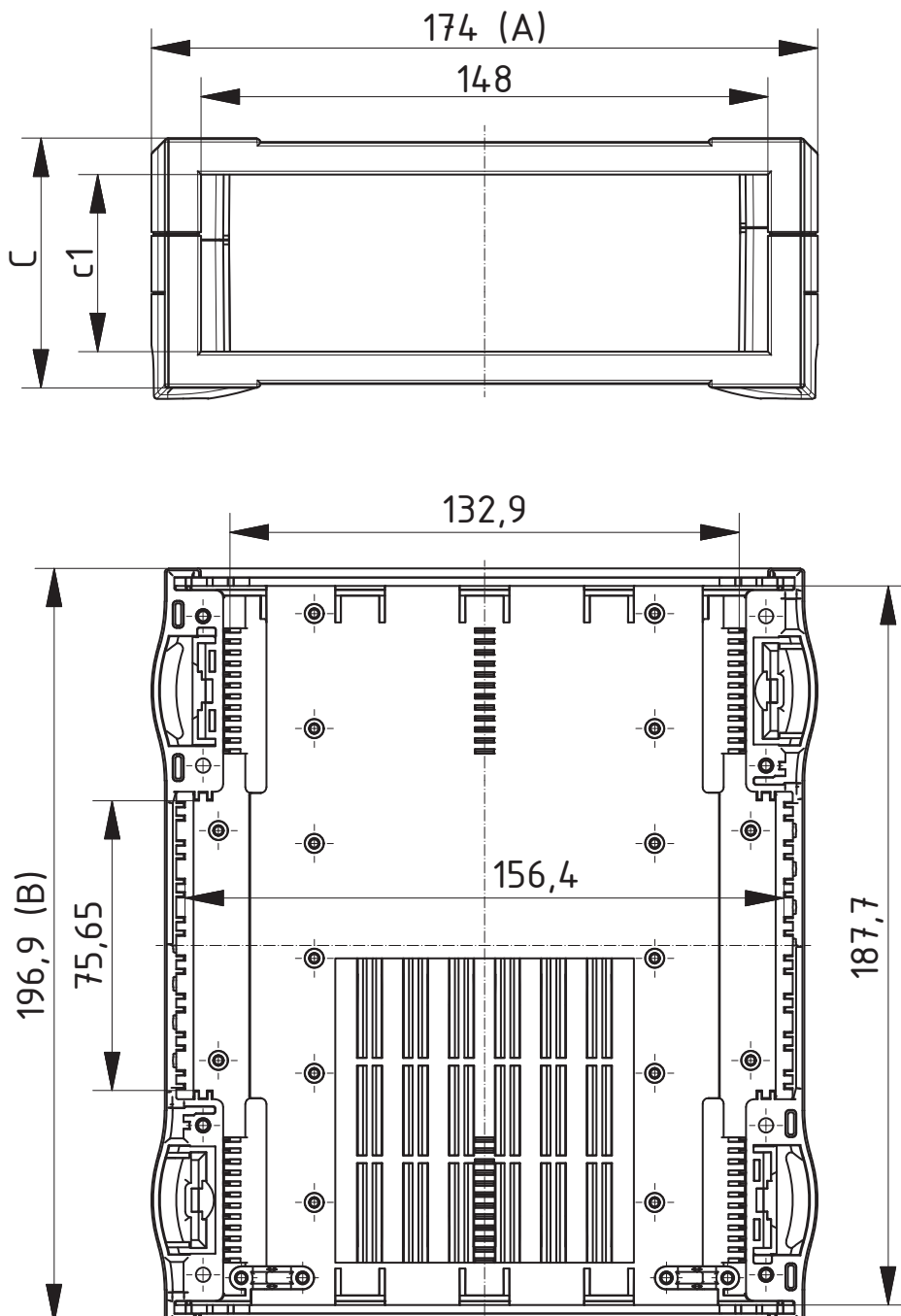

Z-2803193

Botego

Boîtier fermé

BO 514..

Modèle	N°. de cde	A	B	C	c1	U	F
BO 51406	68514060	240.68	136.9	49.96	31.28	4.5	6
BO 51409	68514090	240.68	136.9	65.2	46.52	4.5	9
BO 51412	68514120	240.68	136.9	80.44	61.76	4.5	12

Fourniture: 2 demi-coquilles

Remarque: Les caches ne font pas partie de la fourniture standard.

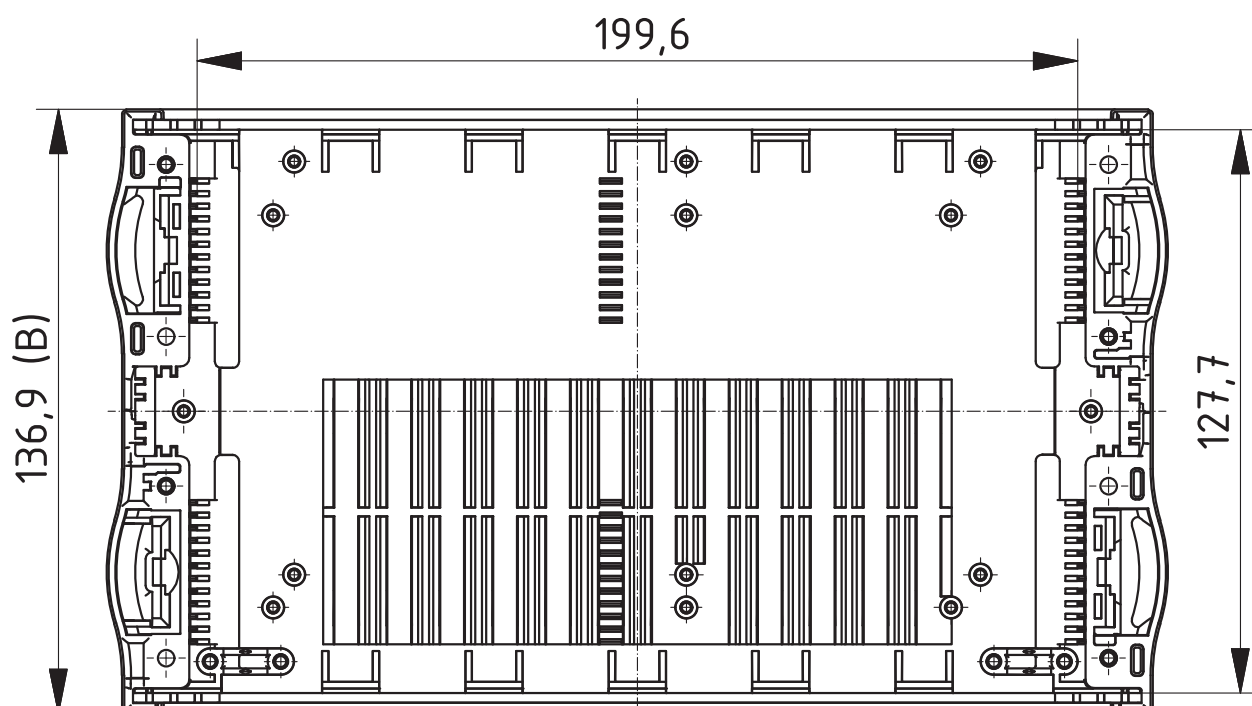
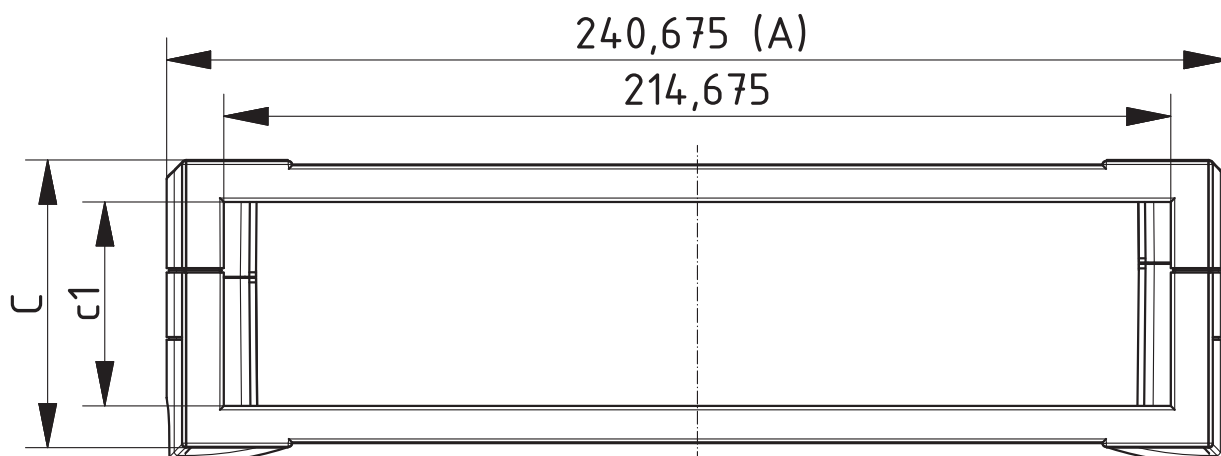
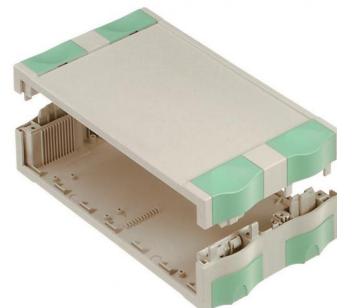

Z-2803194

Botego

Boîtier fermé

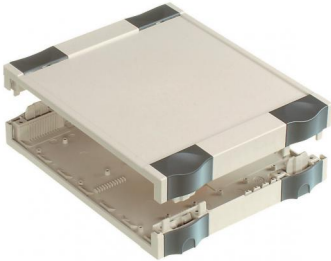

BO 520..

Modèle	N°. de cde	A	B	C	c1	U	F
BO 52006	68520060	240.68	196.9	49.96	31.28	4.5	6
BO 52009	68520090	240.68	196.9	65.2	46.52	4.5	9
BO 52012	68520120	240.68	196.9	80.44	61.76	4.5	12

Fourniture: 2 demi-coquilles

Remarque: Les caches ne font pas partie de la fourniture standard.

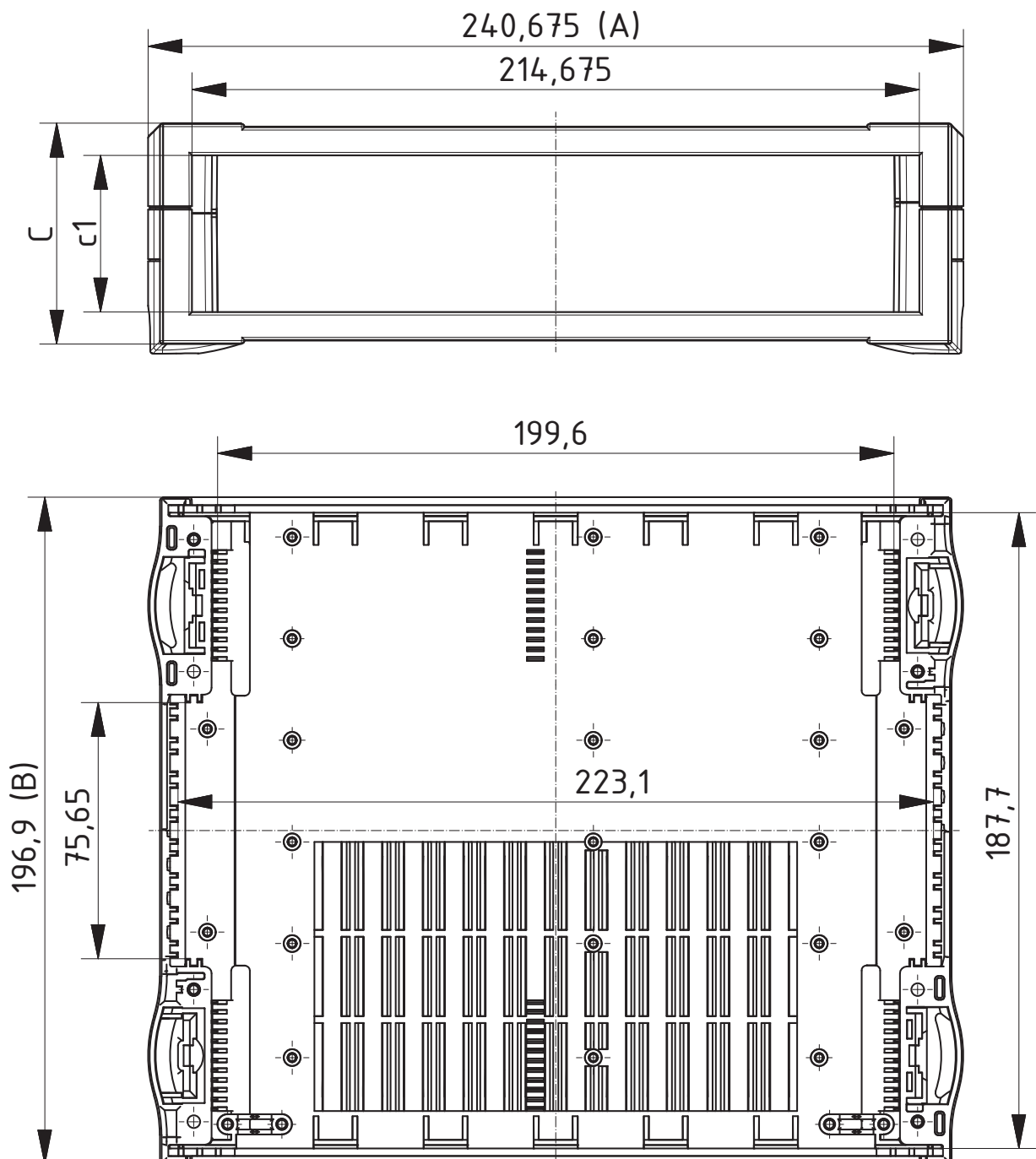

Z-2803195

Botego

Boîtier fermé

BO 626..

Modèle	N°. de cde	A	B	C	c1	U	F
BO 62606	68626060	307.35	256.9	49.96	31.28	6	6
BO 62609	68626090	307.35	256.9	65.2	46.52	6	9
BO 62612	68626120	307.35	256.9	80.44	61.76	6	12



Fourniture: 2 demi-coquilles

Remarque: Les caches ne font pas partie de la fourniture standard.

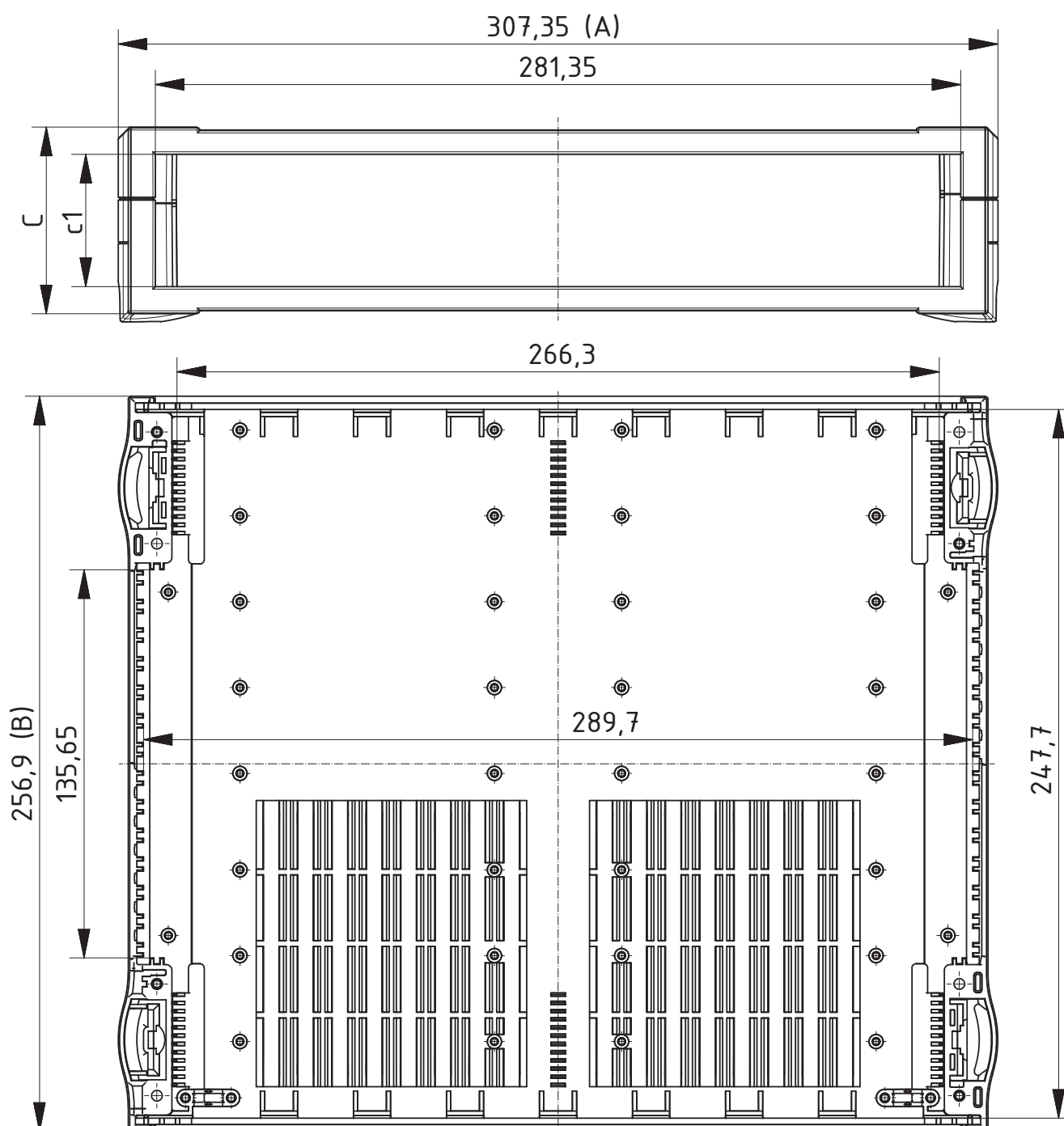

Z-2803196

Botego

Boîtiers avec fentes d'aération dans la partie supérieure et la partie inférieure

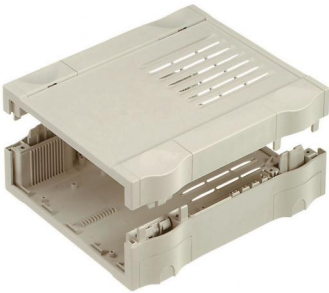

BO 320.. L

Modèle	N°. de cde	A	B	C	c1	U	F
BO 32006 L	68320061	174	196.9	49.96	31.28	3	6
BO 32009 L	68320091	174	196.9	65.2	46.52	3	9
BO 32012 L	68320121	174	196.9	80.44	61.76	3	12

Fourniture: 2 demi-coquilles

Remarque: Les caches ne font pas partie de la fourniture standard.

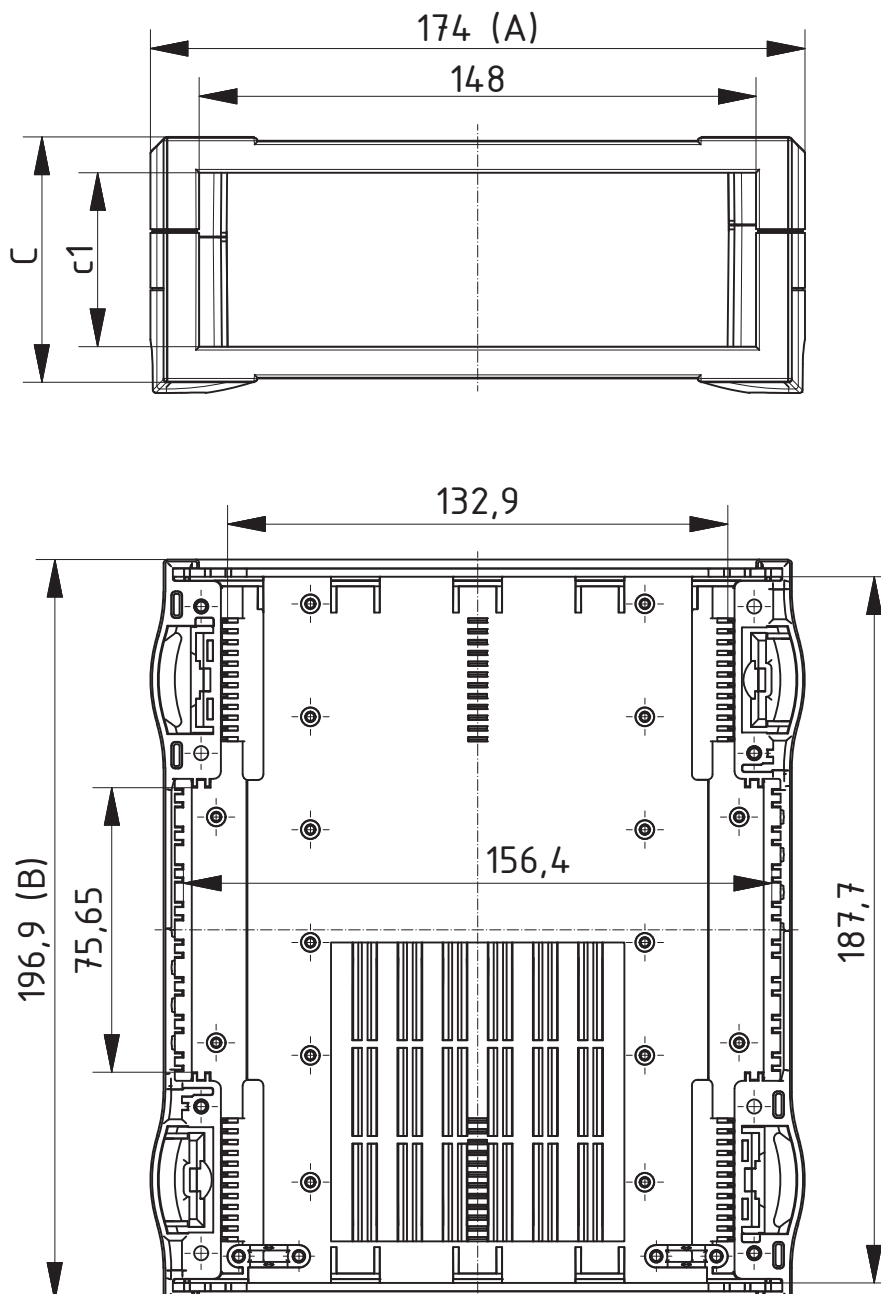

Z-2803193

Botego

Boîtiers avec fentes d'aération dans la partie supérieure et la partie inférieure

BO 514.. L

Modèle	N°. de cde	A	B	C	c1	U	F
BO 51406 L	68514061	240.68	136.9	49.96	31.28	4.5	6
BO 51409 L	68514091	240.68	136.9	65.2	46.52	4.5	9
BO 51412 L	68514121	240.68	136.9	80.44	61.76	4.5	12

Fourniture: 2 demi-coquilles

Remarque: Les caches ne font pas partie de la fourniture standard.

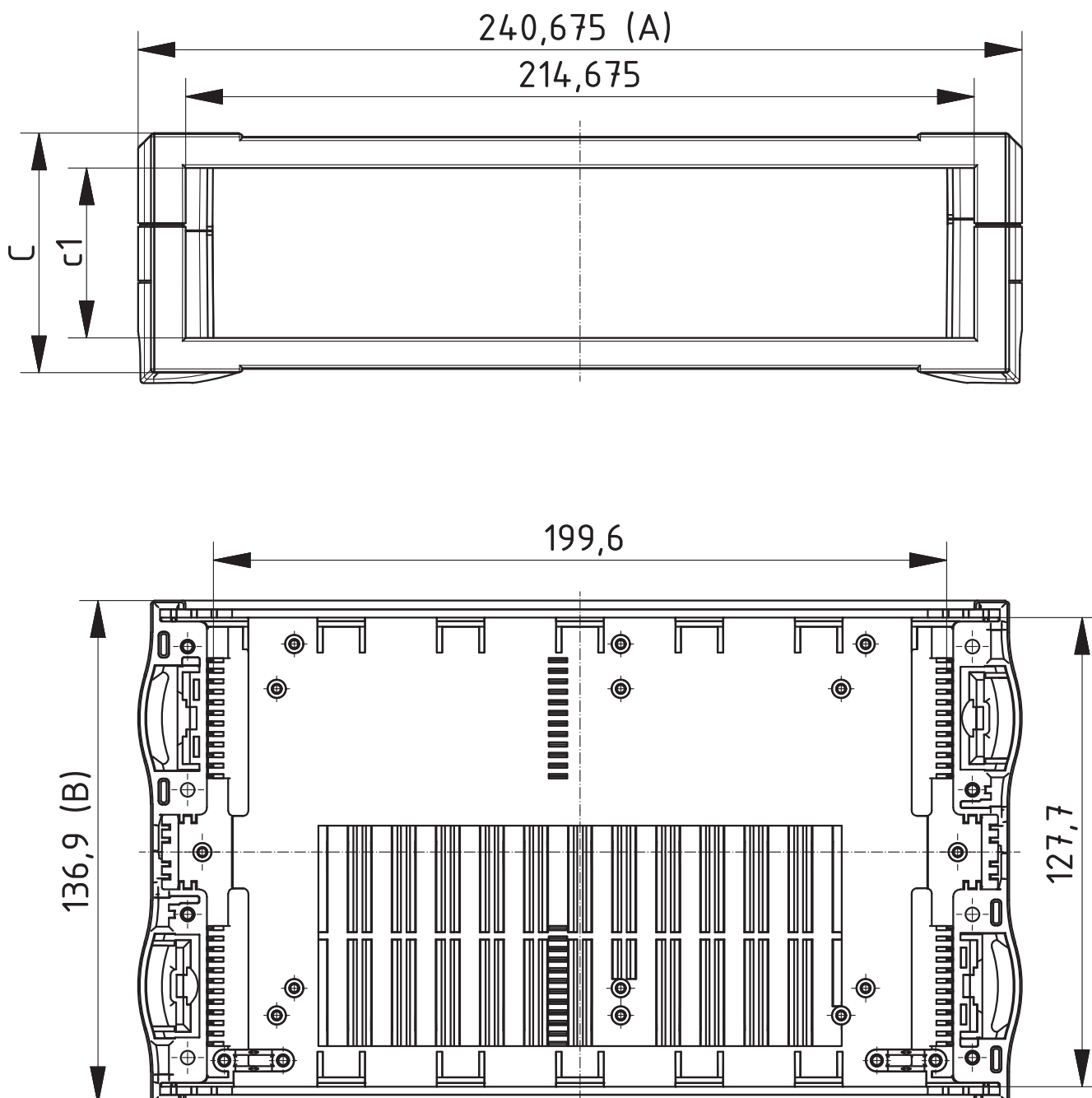
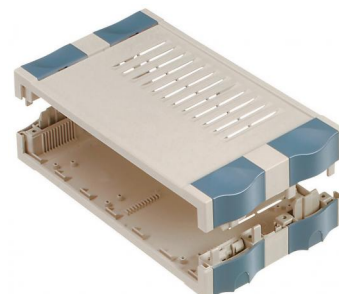

Z-2803194

Botego

Boîtiers avec fentes d'aération dans la partie supérieure et la partie inférieure

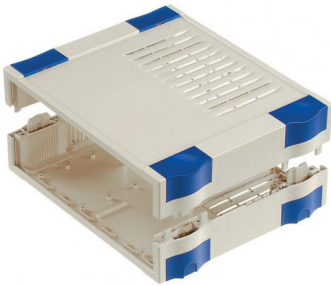

BO 520.. L

Modèle	N°. de cde	A	B	C	c1	U	F
BO 52006 L	68520061	240.68	196.9	49.96	31.28	4.5	6
BO 52009 L	68520091	240.68	196.9	65.2	46.52	4.5	9
BO 52012 L	68520121	240.68	196.9	80.44	61.76	4.5	12

Fourniture: 2 demi-coquilles

Remarque: Les caches ne font pas partie de la fourniture standard.

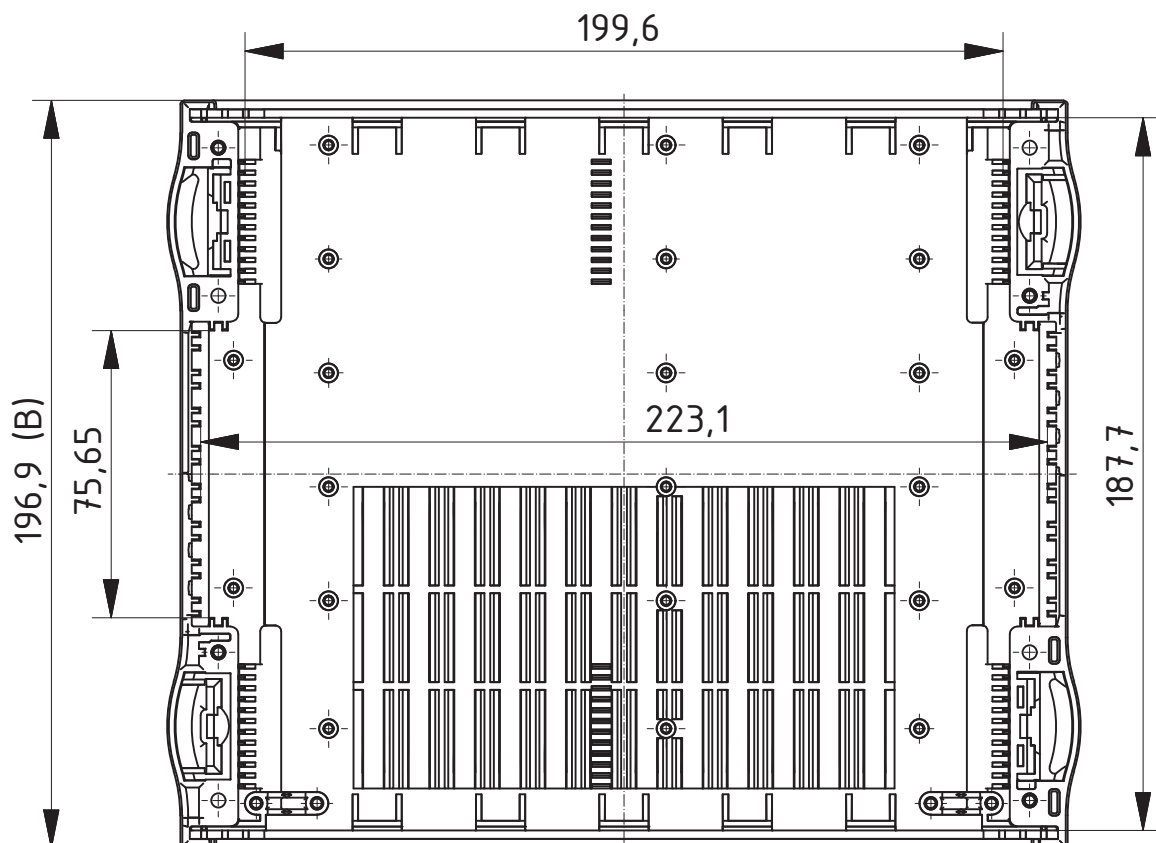
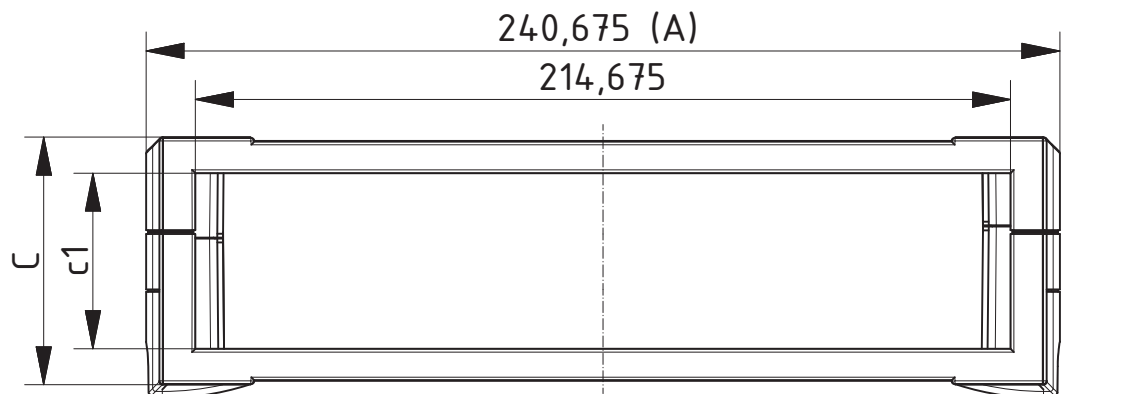

Z-2803195

Botego

Boîtiers avec fentes d'aération dans la partie supérieure et la partie inférieure

BO 626.. L

Modèle	N°. de cde	A	B	C	c1	U	F
BO 62606 L	68626061	307.35	256.9	49.96	31.28	6	6
BO 62609 L	68626091	307.35	256.9	65.2	46.52	6	9
BO 62612 L	68626121	307.35	256.9	80.44	61.76	6	12



Fourniture: 2 demi-coquilles

Remarque: Les caches ne font pas partie de la fourniture standard.

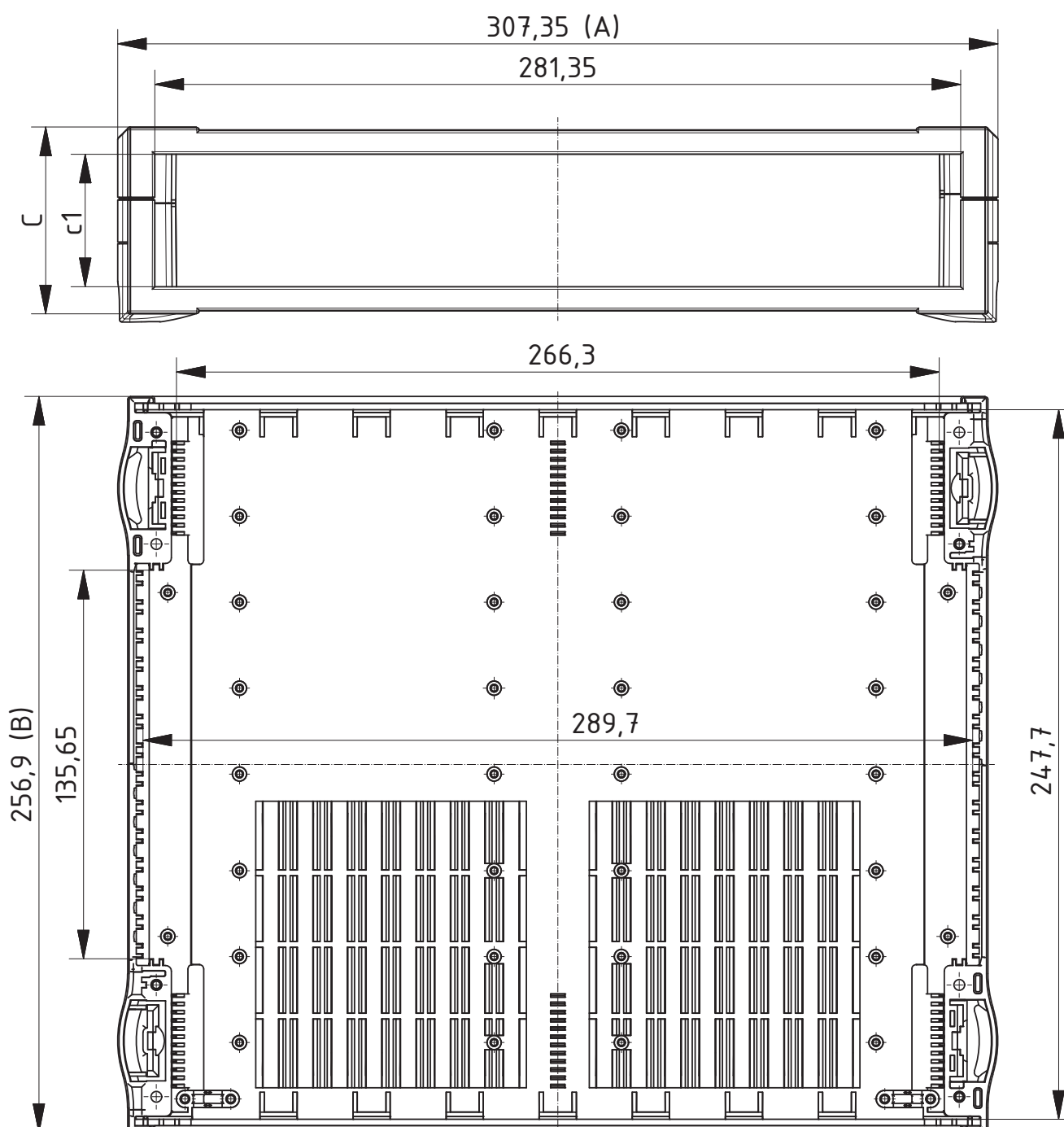

Z-2803196

Botego

Accessoires

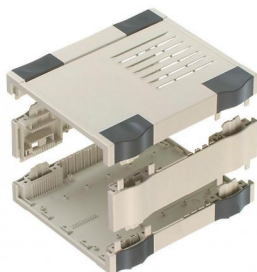

Kits d'extension 9 F, fermés, avec fentes d'aération (L)

Modèle	N°. de cde	F	Coloris	Remarque
BO AB 02009-7035	68200910	9	Gris clair	Pour BO 320 (L) ; pour BO 520 (L)
BO AB 02009 L-7035	68200911	9	Gris clair	Pour BO 320 (L) ; pour BO 520 (L)
BO AB 02609-7035	68260910	9	Gris clair	Pour BO 626 (L)
BO AB 02609 L-7035	68260911	9	Gris clair	Pour BO 626 (L)

Fourniture: 2 pièces

Remarque: L = avec fentes d'aération injectées

Tableau des boîtiers, kit d'extension AB 02609 (L) et face avant

Boîtier	Hauteur int. dispon. TE du boîtier (H1)		Nombre de AB 02609 (L)	Faces avant à utiliser
BO 62606 (L)	31,28	6	-	BO FP 60006
BO 62609 (L)	46,52	9	-	BO FP 60009
BO 62612 (L)	61,76	12	-	BO FP 60012
BO 62606 (L)	77	15	1	BO FP 60015
BO 62609 (L)	92,24	18	1	BO FP 60018
BO 62612 (L)	107,48	21	1	BO FP 60021
BO 62606 (L)	122,72	24	2	BO FP 60024
BO 62609 (L)	137,96	27	2	BO FP 60027
BO 62612 (L)	153,2	30	2	BO FP 60030
BO 62606 (L)	168,44	33	3	BO FP 60033
BO 62609 (L)	183,68	36	3	BO FP 60036
BO 62612 (L)	198,92	39	3	BO FP 60039
BO 62606 (L)	214,16	42	4	BO FP 60042
BO 62609 (L)	229,4	45	4	BO FP 60045
BO 62612 (L)	244,64	48	4	BO FP 60048

Botego

Accessoires

Faces avant, 2 mm, alu anodisé coloris nature

Modèle	N°. de cde	Remarque
BO FP 30006	68711306	Pour BO 32006 (L)
BO FP 30009	68711309	Pour BO 32009 (L)
BO FP 30012	68711312	Pour BO 32012 (L)
BO FP 30015	68711315	Pour BO 32006 (L) + 1x AB 02009 (L)
BO FP 30018	68711318	Pour BO 32009 (L) + 1x AB 02009 (L)
BO FP 30021	68711321	Pour BO 32012 (L) + 1x AB 02009 (L)
BO FP 30024	68711324	Pour BO 32006 (L) + 2x AB 02009 (L)
BO FP 30027	68711327	Pour BO 32009 (L) + 2x AB 02009 (L)
BO FP 30030	68711330	Pour BO 32012 (L) + 2x AB 02009 (L)
BO FP 30033	68711333	Pour BO 32006 (L) + 3x AB 02009 (L)
BO FP 30036	68711336	Pour BO 32009 (L) + 3x AB 02009 (L)
BO FP 30039	68711339	Pour BO 32012 (L) + 3x AB 02009 (L)
BO FP 30042	68711342	Pour BO 32006 (L) + 4x AB 02009 (L)
BO FP 30045	68711345	Pour BO 32009 (L) + 4x AB 02009 (L)
BO FP 30048	68711348	Pour BO 32012 (L) + 4x AB 02009 (L)
BO FP 50006	68711506	Pour BO 51406 (L) ; pour BO 52006 (L)
BO FP 50009	68711509	Pour BO 51409 (L) ; pour BO 52009 (L)
BO FP 50012	68711512	Pour BO 51412 (L) ; pour BO 52012 (L)
BO FP 50015	68711515	Pour BO 52006 (L) + 1x AB 02009 (L)
BO FP 50018	68711518	Pour BO 52009 (L) + 1x AB 02009 (L)
BO FP 50021	68711521	Pour BO 52012 (L) + 1x AB 02009 (L)
BO FP 50024	68711524	Pour BO 52006 (L) + 2x AB 02009 (L)
BO FP 50027	68711527	Pour BO 52009 (L) + 2x AB 02009 (L)
BO FP 50030	68711530	Pour BO 52012 (L) + 2x AB 02009 (L)
BO FP 50033	68711533	Pour BO 52006 (L) + 3x AB 02009 (L)
BO FP 50036	68711536	Pour BO 52009 (L) + 3x AB 02009 (L)
BO FP 50039	68711539	Pour BO 52012 (L) + 3x AB 02009 (L)
BO FP 50042	68711542	Pour BO 52006 (L) + 4x AB 02009 (L)
BO FP 50045	68711545	Pour BO 52009 (L) + 4x AB 02009 (L)
BO FP 50048	68711548	Pour BO 52012 (L) + 4x AB 02009 (L)
BO FP 60006	68711606	Pour BO 62606 (L)
BO FP 60009	68711609	Pour BO 62609 (L)
BO FP 60012	68711612	Pour BO 62612 (L)
BO FP 60015	68711615	Pour BO 62606 (L) + 1x AB 02609 (L)
BO FP 60018	68711618	Pour BO 62609 (L) + 1x AB 02609 (L)
BO FP 60021	68711621	Pour BO 62612 (L) + 1x AB 02609 (L)
BO FP 60024	68711624	Pour BO 62606 (L) + 2x AB 02609 (L)
BO FP 60027	68711627	Pour BO 62609 (L) + 2x AB 02609 (L)
BO FP 60030	68711630	Pour BO 62612 (L) + 2x AB 02609 (L)
BO FP 60033	68711633	Pour BO 62606 (L) + 3x AB 02609 (L)
BO FP 60036	68711636	Pour BO 62609 (L) + 3x AB 02609 (L)
BO FP 60039	68711639	Pour BO 62612 (L) + 3x AB 02609 (L)
BO FP 60042	68711642	Pour BO 62606 (L) + 4x AB 02609 (L)
BO FP 60045	68711645	Pour BO 62609 (L) + 4x AB 02609 (L)
BO FP 60048	68711648	Pour BO 62612 (L) + 4x AB 02609 (L)



Fourniture: 1 face avant

Remarque: Faces avant en plastique sur demande.

Botego

Accessoires



Jeu de caches 1 pour application comme boîtier de table

Modèle	N°. de cde	Coloris
BO-KS 1-7035	68011000	Gris clair
BO-KS 1-6027	68012000	vert lagon
BO-KS 1-7024	68013000	gris graphite
BO-KS 1-5014	68014000	bleu pigeon
BO-KS 1-5002	68015000	bleu outremer
BO-KS 1-10788	68016000	vert translucide

Fourniture: 4 caches supérieurs, 4 caches pour fixation murale, 4 pieds en caoutchouc



Jeu de caches 2 pour un empilage optimal

Modèle	N°. de cde	Coloris
BO-KS 2-7035	68021000	Gris clair
BO-KS 2-6027	68022000	vert lagon
BO-KS 2-7024	68023000	gris graphite
BO-KS 2-5014	68024000	bleu pigeon
BO-KS 2-5002	68025000	bleu outremer
BO-KS 2-10788	68026000	vert translucide

Fourniture: 8 caches inférieurs, 4 pieds en caoutchouc

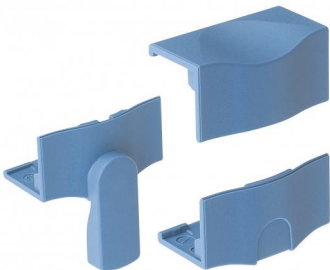

Jeu de caches 3 avec clip béquille

Modèle	N°. de cde	Coloris
BO-KS 3-7035	68031000	Gris clair
BO-KS 3-6027	68032000	vert lagon
BO-KS 3-7024	68033000	gris graphite
BO-KS 3-5014	68034000	bleu pigeon
BO-KS 3-5002	68035000	bleu outremer
BO-KS 3-10788	68036000	vert translucide

Fourniture: 2 caches supérieurs, 2 caches inférieurs, 2 cache-pieds avec pieds rabattables, 2 pieds en caoutchouc



Jeu de caches 4 pour montage mural

Modèle	N°. de cde	Coloris
BO-KS 4-7035	68041000	Gris clair
BO-KS 4-6027	68042000	vert lagon
BO-KS 4-7024	68043000	gris graphite
BO-KS 4-5014	68044000	bleu pigeon
BO-KS 4-5002	68045000	bleu outremer
BO-KS 4-10788	68046000	vert translucide

Fourniture: 4 caches supérieurs, 4 caches pour fixation murale, 4 pieds en caoutchouc



Façade de commande inclinée 18 F

Modèle	N°. de cde	Remarque
BO-SF-3 001800	68018003	Pour BO 32009 (L) + 1x BO AB 02009 (L)
BO-SF-5 001800	68018005	Pour BO 52009 (L) + 1x BO AB 02009 (L)
BO-SF-6 001800	68018006	Pour BO 62609 (L) + 1x BO AB 02609 (L)

Fourniture: 1 façade de commande inclinée

Botego

Accessoires

Poignée

Modèle	N°. de cde	Remarque
BO HS 30000	68430000	Pour BO 320... (L)
BO HS 50000	68450000	Pour BO 514... (L) ; pour BO 520... (L)
BO HS 60000	68460000	Pour BO 626... (L)

Fourniture: HS : Pièces latérales formant poignée (PA6), joints, vis HSP : profilé (aluminium)

Remarque: Usinage du boîtier sur demande. La charge maximale est de 300 N.



Kit de décharge de traction

Modèle	N°. de cde
BO-ZE	68900040

Fourniture: 10 brides de fixation, 20 vis



Jeu de vis

Modèle	N°. de cde	Remarque
BO-SHR Z KA35x10	68900030	Pour le vissage optionnel du boîtier

Fourniture: 40 vis



Botego

Accessoires



Kit d'éléments design 2

Modèle	N°. de cde	Coloris	Remarque
BO-D2-6TE-7035	68120610*	Gris clair	Pour BO FP...06
BO-D2-6TE-6027	68120620*	vert lagon	Pour BO FP...06
BO-D2-6TE-7024	68120630*	gris graphite	Pour BO FP...06
BO-D2-6TE-5014	68120640*	bleu pigeon	Pour BO FP...06
BO-D2-6TE-5002	68120650*	bleu outremer	Pour BO FP...06
BO-D2-6TE-10788	68120660*	vert translucide	Pour BO FP...06
BO-D2-9TE-7035	68120910*	Gris clair	Pour BO FP...09
BO-D2-9TE-6027	68120920*	vert lagon	Pour BO FP...09
BO-D2-9TE-7024	68120930*	gris graphite	Pour BO FP...09
BO-D2-9TE-5014	68120940*	bleu pigeon	Pour BO FP...09
BO-D2-9TE-5002	68120950	bleu outremer	Pour BO FP...09
BO-D2-9TE-10788	68120960	vert translucide	Pour BO FP...09
BO-D2-12TE-7035	68121210*	Gris clair	Pour BO FP...12
BO-D2-12TE-6027	68121220*	vert lagon	Pour BO FP...12
BO-D2-12TE-7024	68121230*	gris graphite	Pour BO FP...12
BO-D2-12TE-5014	68121240*	bleu pigeon	Pour BO FP...12
BO-D2-12TE-5002	68121250*	bleu outremer	Pour BO FP...12
BO-D2-12TE-10788	68121260*	vert translucide	Pour BO FP...12
BO-D2-15TE-7035	68121510*	Gris clair	Pour BO FP...15
BO-D2-15TE-6027	68121520	vert lagon	Pour BO FP...15
BO-D2-15TE-7024	68121530*	gris graphite	Pour BO FP...15
BO-D2-15TE-5014	68121540	bleu pigeon	Pour BO FP...15
BO-D2-15TE-5002	68121550	bleu outremer	Pour BO FP...15
BO-D2-15TE-10788	68121560*	vert translucide	Pour BO FP...15
BO-D2-18TE-7035	68121810*	Gris clair	Pour BO FP...18
BO-D2-18TE-6027	68121820	vert lagon	Pour BO FP...18
BO-D2-18TE-7024	68121830*	gris graphite	Pour BO FP...18
BO-D2-18TE-5014	68121840*	bleu pigeon	Pour BO FP...18
BO-D2-18TE-5002	68121850*	bleu outremer	Pour BO FP...18
BO-D2-18TE-10788	68121860*	vert translucide	Pour BO FP...18

Fourniture: 2 éléments design, matériel de fixation inclus

Remarque: L'usinage nécessaire de la face avant sur demande.

Botego

Accessoires

Kit d'éléments design 3

Modèle	N°. de cde	Coloris	Remarque
BO-D3-6TE-7035	68130610*	Gris clair	Pour BO FP...06
BO-D3-6TE-6027	68130620*	vert lagon	Pour BO FP...06
BO-D3-6TE-7024	68130630*	gris graphite	Pour BO FP...06
BO-D3-6TE-5014	68130640*	bleu pigeon	Pour BO FP...06
BO-D3-6TE-5002	68130650*	bleu outremer	Pour BO FP...06
BO-D3-6TE-10788	68130660*	vert translucide	Pour BO FP...06
BO-D3-9TE-7035	68130910*	Gris clair	Pour BO FP...09
BO-D3-9TE-6027	68130920*	vert lagon	Pour BO FP...09
BO-D3-9TE-7024	68130930*	gris graphite	Pour BO FP...09
BO-D3-9TE-5014	68130940*	bleu pigeon	Pour BO FP...09
BO-D3-9TE-5002	68130950*	bleu outremer	Pour BO FP...09
BO-D3-9TE-10788	68130960	vert translucide	Pour BO FP...09
BO-D3-12TE-7035	68131210*	Gris clair	Pour BO FP...12
BO-D3-12TE-6027	68131220*	vert lagon	Pour BO FP...12
BO-D3-12TE-7024	68131230*	gris graphite	Pour BO FP...12
BO-D3-12TE-5014	68131240*	bleu pigeon	Pour BO FP...12
BO-D3-12TE-5002	68131250*	bleu outremer	Pour BO FP...12
BO-D3-12TE-10788	68131260*	vert translucide	Pour BO FP...12
BO-D3-15TE-7035	68131510*	Gris clair	Pour BO FP...15
BO-D3-15TE-6027	68131520*	vert lagon	Pour BO FP...15
BO-D3-15TE-7024	68131530	gris graphite	Pour BO FP...15
BO-D3-15TE-5014	68131540*	bleu pigeon	Pour BO FP...15
BO-D3-15TE-5002	68131550*	bleu outremer	Pour BO FP...15
BO-D3-15TE-10788	68131560*	vert translucide	Pour BO FP...15
BO-D3-18TE-7035	68131810*	Gris clair	Pour BO FP...18
BO-D3-18TE-6027	68131820*	vert lagon	Pour BO FP...18
BO-D3-18TE-7024	68131830*	gris graphite	Pour BO FP...18
BO-D3-18TE-5014	68131840	bleu pigeon	Pour BO FP...18
BO-D3-18TE-5002	68131850*	bleu outremer	Pour BO FP...18
BO-D3-18TE-10788	68131860*	vert translucide	Pour BO FP...18



Fourniture: 2 éléments design, matériel de fixation inclus

Remarque: L'usinage nécessaire de la face avant sur demande.

Jeu de profilés de complément pour bacs à cartes, aluminium

Modèle	N°. de cde	Remarque
BO-PB1-21	68731210*	Hauteur de boîtier 24 F
BO-PB1-42	68731420	Hauteur de boîtier 45 F

Fourniture: 1 jeu = 2 pièces

Remarque: Accessoires voir chapitre Interzoll.



Botego

Accessoires

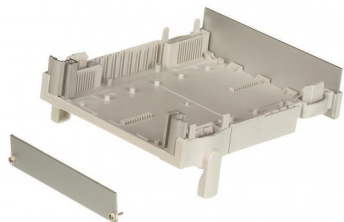

Jeu de profilés TF

Modèle	N°. de cde	Remarque
BO-PT1-06	68721060*	Pour BO...06
BO-PT1-09	68721090*	Pour BO...09
BO-PT1-12	68721120*	Pour BO...12
BO-PT1-15	68721150*	Pour BO...06 + 1 x AB...
BO-PT1-18	68721180*	Pour BO...09 + 1 x AB...
BO-PT1-21	68721210*	Pour BO...12 + 1 x AB...
BO-PT1-24	68721240*	Pour BO...06 + 2 x AB...
BO-PT1-27	68721270*	Pour BO...09 + 2 x AB...
BO-PT1-30	68721300*	Pour BO...12 + 2 x AB...
BO-PT1-33	68721330*	Pour BO...06 + 3 x AB...
BO-PT1-36	68721360	Pour BO...09 + 3 x AB...
BO-PT1-39	68721390*	Pour BO...12 + 3 x AB...
BO-PT1-42	68721420*	Pour BO...06 + 4 x AB...
BO-PT1-45	68721450*	Pour BO...09 + 4 x AB...
BO-PT1-48	68721480*	Pour BO...12 + 4 x AB...

Fourniture: 2 profilés (aluminium), 2 bandes taraudées

Remarque: L'insertion des profilés et des bandes taraudées entre les demi-coquilles/kits d'extension permet de fixer une face avant vissable au boîtier.

Botego

Accessoires

Faces avant partielles, alu côté face anodisé coloris nature, face arrière passivée



Modèle	N°. de cde	a1	b1	U	F	Remarque
TF/M 315	86815033*	-	-	3	-	
TF/M 324	86824033*	-	-	3	-	
TF/M 306	86806033	128.5	30.13	3	6	
TF/M 333	86833033*	-	-	3	-	
TF/M 336	86836033*	-	-	3	-	
TF/M 339	86839033*	-	-	3	-	
TF/M 312	86812033	128.5	60.61	3	12	
TF/M 345	86845033*	-	-	3	-	
TF/M 348	86848033*	-	-	3	-	
TF/M 318	86818033	128.5	91.09	3	18	
TF/M 606	86806063	-	-	6	6	
TF/M 609	86809063	-	-	6	-	
TF/M 612	86812063	-	-	6	12	
TF/M 321	86821033	128.5	106.33	3	21	
TF/M 615	86815063*	-	-	6	-	
TF/M 618	86818063*	-	-	-	18	6 U, 18 F
TF/M 624	86824063*	-	-	6	-	
TF/M 342	86842033	128.5	213.01	3	42	
TF/M 630	86830063*	-	-	6	63	
TF/M 633	86833063*	-	-	6	63	
TF/M 636	86836063*	-	-	6	63	
TF/M 639	86839063*	-	-	6	63	
TF/M 645	86845063*	-	-	6	-	
TF/M 648	86848063*	-	-	6	-	
TF/M 642	86842063	261.85	213.01	6	42	

Fourniture: 1 face avant

Remarque: Supports pour vis et vis des faces avant partielles, voir chapitre Interzoll Modul / Interzoll. Faces avant partielles pour BO 514.. / BO 520.. sur demande.